

Solutions and Technology  
for Food & Beverage Industry



People-centric  
innovation

**Ifi Highlights**

**1<sup>st</sup> half 2020**

# Index

Al volo	design MM Design	6
Pivot	design Giulio Iacchetti	16
Milia	design Makio Hasuike & Co.	26
Layers	design Massimo Curzi	34

# Ifi.

## Una storia italiana

Dal 1962, Ifi è brand di riferimento internazionale nel Design, nelle tecnologie e nella progettazione di luoghi dedicati al food & beverage. Innovazione e ricerca multidisciplinare sono i fondamenti di un'unica linea guida: migliorare continuamente il benessere delle persone attraverso la conservazione degli alimenti, la loro esposizione, l'igiene, l'ergonomia e la funzionalità.

Interpretando i bisogni inespressi dell'uomo, Ifi ha portato la gelateria artigianale e la pasticceria nell'élite del Design: è infatti l'unica impresa del settore ad aver ricevuto il Compasso d'Oro ADI (nel 2014 e nel 2018) per tecnologie e concept di arredo. Ambasciatrice del Made in Italy nel mondo con la Collezione Farnesina Design, Ifi ha sede a Tavullia (PU), nel territorio marchigiano-romagnolo. Il Gruppo Ifi è composto da 3 divisioni: Ifi; Ifi Contract (arredi su misura); e Et al. (sedute e tavoli per la collettività).

Ogni progetto, per noi,  
è un'opportunità per  
migliorare la qualità  
della vita delle persone.

Since 1962, Ifi is an international reference brand in Design, technology and in the creation of places dedicated to food & beverage. Innovation and multidisciplinary research are the foundations of a single guideline: to continuously improve people's well-being through food preservation, its display, hygiene, ergonomics and functionality.

Interpreting the unexpressed needs of man, Ifi has brought artisan gelato and pastry to the Design elite: it is in fact the only company in the sector to have received the ADI Compasso d'Oro (in 2014 and 2018) for technologies and furnishing concepts. Ambassador of Made in Italy in the world with the Collezione Farnesina Design, Ifi is based in Tavullia (Pesaro), in the Marche-Romagna area. The Ifi Group is composed of 3 divisions: Ifi; Ifi Contract (custom-made furniture); and Et al. (seats and tables for collectivity).

Every project is,  
for us, an opportunity  
to improve people's  
quality of life.

# Al volo

Design  
MM Design



**Al volo** è l'ultima innovazione di Iffi per proporre il gelato artigianale, la pasticceria e la pralineria oltre i confini dei punti vendita tradizionali. **Al volo** è una mini vetrina professionale refrigerata, che in uno spazio ridotto racchiude tutto il sapere tecnologico di Iffi. La refrigerazione ventilata garantisce un gelato sempre spatolabile, e i vetri camera riscaldati evitano la formazione di condensa persino in condizioni climatiche estreme, per offrire sempre la massima visibilità dell'alimento, anche da lontano.

Come in ogni progetto Iffi, l'attenzione all'ergonomia è centrale: la maniglia di apertura ambidestra consente un utilizzo ancora più pratico e confortevole, mentre lo sportello posteriore servo-assistito agevola le operazioni di servizio e limita allo stesso tempo la fuoriuscita di aria fredda.

**Al volo** is Iffi's latest innovation to offer artisanal gelato, pastry and pralines beyond the boundaries of traditional shops. **Al volo** is a mini refrigerated professional display case, which in a small space contains all the technological knowledge of Iffi. The ventilated refrigeration guarantees an always spreadable gelato, and the heated double glasses avoid the formation of condensation even in extreme climatic conditions, to always offer the maximum visibility of the food, even from a distance.

As in any Iffi project, attention to ergonomics is central: the ambidextrous opening handle allows even more practical and comfortable use, while the servo-assisted rear door facilitates service operations and limits cold air dispersion to the outside.





## Caratteristiche tecniche e finiture Technical features and finishes

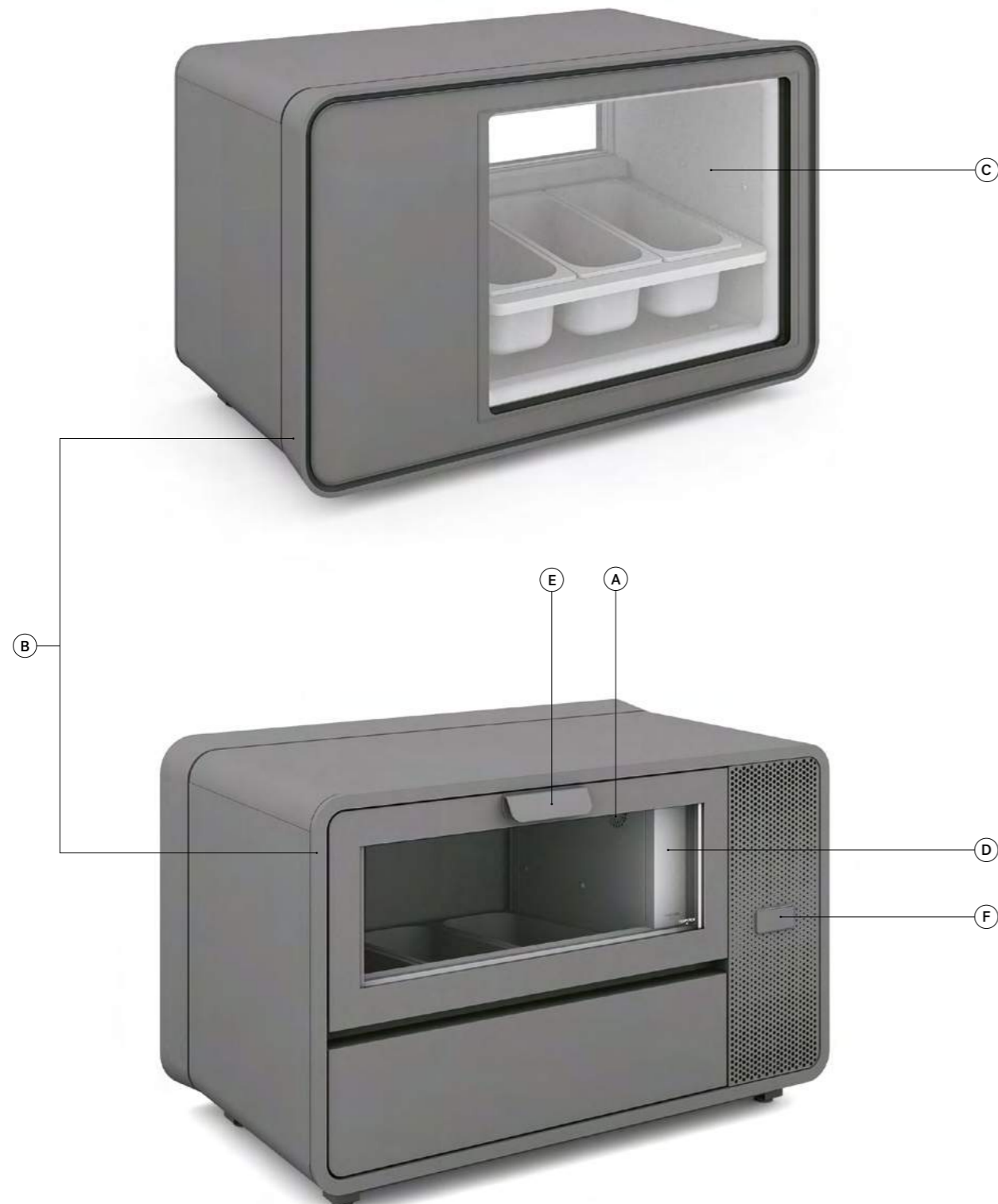

- Ⓐ Refrigerazione ventilata per una temperatura uniforme e un gelato sempre spatolabile.  
Ventilated refrigeration for homogeneous temperature and an always spreadable gelato.
- Ⓑ Cornice anteriore e posteriore in Baydur verniciato bianco.  
Front and rear frame in white painted Baydur.
- Ⓒ Vetro frontale camera riscaldato fisso.  
Fixed heated double front glass.
- Ⓓ Sportello di apertura in vetro camera riscaldato con sistema di chiusura servo-assistita a ritorno automatico.  
Heated double glass opening door with automatic return servo-assisted closing system.

- Ⓔ Maniglia centrale in alluminio anodizzato.  
Central handle in anodized aluminium.
- Ⓕ Display elettronico di ultima generazione con ripetitore di temperatura full touch, resistente all'acqua e alla polvere.  
Latest generation electronic display with full touch temperature repeater, water and dust resistant.



Predisposto per Set for  
Ifi IoT Remote Manager





La cornice in Baydur e l'illuminazione del cielo led integrata contribuiscono a rendere protagonista il prodotto esposto.

The Baydur frame and the integrated ceiling LED lighting make displayed food the undisputed protagonist.



L'apertura lato operatore servo-assistita con maniglia ambidestra e ritorno automatico migliora l'ergonomia e limita la dispersione di aria verso l'esterno, a tutela del prodotto conservato e a vantaggio del risparmio energetico.

The servo-assisted operator's side opening fitted with ambidextrous handle and automatic return improves ergonomics and limits air dispersion towards the outside, to protect the preserved product and promote energy savings.







**SERVIZI SERVICES**

**Gelato -2° / -18°C**  
Gelato 28.40° / -0.40°F

**Pasticceria +4° / +8°C**  
Pastry 39.20° / 46.40°F

**Praliniera con C.U. +14° / +18°C**  
Praline with H.C. 57.2° / 64.4°F

**Classe climatica 4 (30°C - 55% U.R.)**  
Climate class 4 (86°F - 55% R.H.)

**COLORI COLOURS**



**Cornice frontale bianco RAL 9016**  
Front frame white RAL 9016



**Lamiera verniciata grigio RAL 7035**  
Coated sheet metal grey RAL 7035

**DIMENSIONI DIMENSIONS**

mm inches

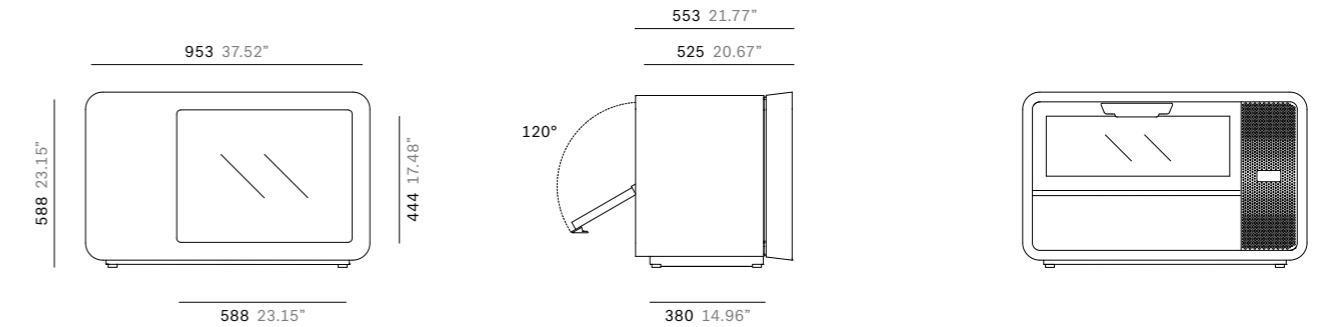

**VASCHETTE GELATO GELATO PANS**

mm inches

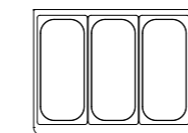

**N.3**  
360x165x120h mm

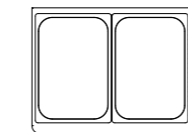

**N.2**  
360x250x120h mm

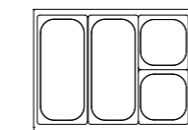

**N.2**  
360x165x120h mm  
**N. 2**  
180x165x120h mm

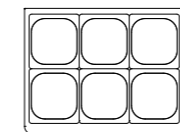

**N.6**  
180x165x120h mm

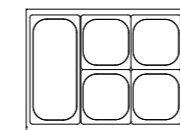

**N.1**  
360x165x120h mm  
**N. 4**  
180x165x120h mm

**VASSOI TRAYS**

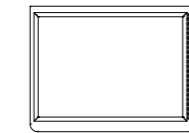

**Vassoio torte**  
467x330 mm  
Cake tray  
467x330 mm

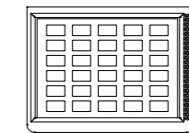

**Vassoio per gelato su stecco**  
Gelato on a stick tray

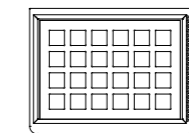

**Vassoio per monoporzioni quadrate**  
Squared-based monoportion tray

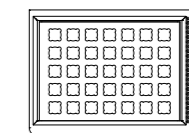

**Vassoio per monoporzioni tonde**  
Round-based monoportion tray

# Pivot

Design  
Giulio Iacchetti



**Pivot** è l'espositore verticale refrigerato secondo Ifi: una geometrica trasparenza dalle inedite prestazioni termodinamiche, dedicata ai professionisti del gelato, della pasticceria e della pralineria più esigenti. **Pivot** unisce all'esposizione e alla conservazione del prodotto l'igiene e la massima funzionalità. Elemento di innovazione, l'introduzione di vetri camera temperati riscaldati su tutti e quattro i lati espositivi: un'implementazione fondamentale a favore delle qualità organolettiche e della presentazione degli alimenti.

Nel progetto verticale di Ifi, tutto è stato pensato in funzione del professionista: la modalità di ventilazione dal basso verso l'alto regala un maggiore volume espositivo; la porta con maniglia a scomparsa e il sistema self-closing offrono la massima ergonomia e la minor dispersione di aria fredda verso l'esterno. I piani di appoggio interni regolabili, passano da cinque a sei e consentono una ventilazione uniforme all'interno di quella che possiamo definire la più "alta" espressione dell'espositore verticale refrigerato.

**Pivot** is Ifi's vertical refrigerated display: a geometric transparency with unprecedented thermodynamic performance, dedicated to the most demanding gelato, pastry and praline professionals. **Pivot** combines hygiene and maximum functionality with product display and preservation. An element of innovation, the introduction of heated tempered glass panes on all four sides: a fundamental implementation in favor of the organoleptic qualities and presentation of foods.

In Ifi's vertical project, everything was designed for the professional: the bottom-up ventilation mode gives a greater display volume; the door with foldaway handle and the self-closing system offer maximum ergonomics and the least dispersion of cold air towards the outside. The adjustable internal shelves go from five to six and allow uniform ventilation inside what we can define as the "highest" expression of the vertical refrigerated display.





## Caratteristiche tecniche e finiture Technical features and finishes

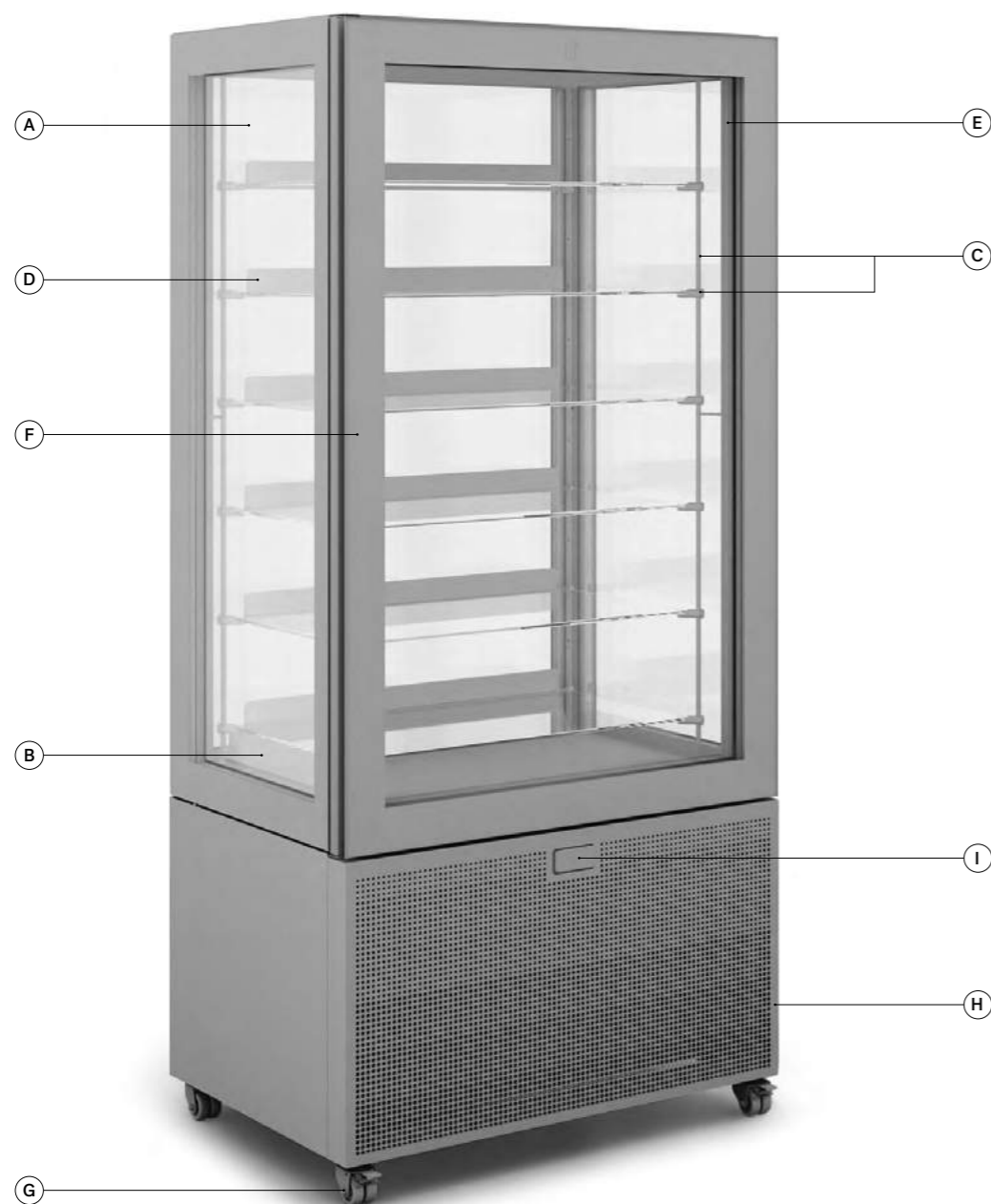

Pivot offre la massima visibilità del prodotto e una grande capacità espositiva.

Pivot offers the best product visibility and a great display capacity.

- Ⓐ Vetri a doppia camera temperati e riscaldati su tutti e quattro i lati per impedire la formazione di condensa.

Tempered and heated double glasses on all four sides to avoid condensation.

- Ⓑ Ventilazione dal basso verso l'alto per una più ampia capacità espositiva.

Bottom-upwards ventilation to offer a larger display volume.

- Ⓒ Nuovo sistema di fissaggio ripiani per la massima visibilità da ogni lato, costituito da quattro tiranti con supporti in alluminio brillantato.

A new shelf supporting system consisting of four struts fitted with shelf holders, all in polished aluminium, for maximum visibility from all sides.

- Ⓓ Sei ripiani regolabili in altezza dotati di alzatina in metacrilato trasparente nella parte posteriore per garantire la corretta ventilazione all'interno della vetrina. (Versione statica con cinque ripiani fissi più base).

6 adjustable shelves fitted with rear transparent methacrylate splashback to ensure proper ventilation inside the display case. (Static version with five fixed shelves and base).

- Ⓔ Illuminazione a LED integrata nei montanti e nel tetto per la miglior presentazione del prodotto.

LED lighting integrated in display case's uprights and roof, for the best presentation of product.

- Ⓕ Porta con maniglia integrata a scomparsa; sistema self-closing per aumentare l'ergonomia e limitare le fuoriuscite di aria; sistema anti-fog.

Door with integrated hidden handle; self-closing system to facilitate ergonomics and avoid air dispersion; anti-fog system.

- Ⓖ Quattro ruote doppie pivotanti con freno di bloccaggio.

4 double pivoting wheels with locking brake.

- Ⓗ Mascherina a scatto per agevolare l'accesso alla pulizia del filtro di protezione condensatore.

Snap-on grille for easy access and cleaning of the condenser protection filter.

- Ⓘ Display elettronico full touch, resistente all'acqua e alla polvere.

Full touch electronic display, water and dust resistant.



Predisposto per Set for  
Ifi IoT Remote Manager



I ripiani regolabili di nuova concezione consentono un'esposizione personalizzata dell'alimento e offrono la massima visibilità da tutti e quattro i lati espositivi.

The newly designed adjustable shelves allow a personalized display of food and offer maximum visibility on all four case sides.



Pivot è studiato per consentire una rapida ed efficiente ripresa di temperatura dopo l'apertura della porta.

Pivot is designed to allow rapid and efficient temperature resumption after door opening.

L'apertura troppo prolungata della porta è segnalata tramite richiamo sonoro per evitare dispersione di aria verso l'esterno e a vantaggio del risparmio energetico.

A prolonged door opening is marked through a sound recall to limit air dispersion towards the outside and promote energy savings.





**SERVIZI SERVICES**

Pasticceria/Gelato (vent.)	T° -20° / +2°C	Pastry/Gelato (vent.)	-4° / +35.6°F
Gelato (statico)	T° -20° / -10°C	Gelato (static)	-4° / +14°F
Pasticceria (vent.)	T° +4° / +8°C	Pastry (vent.)	39.2° / 46.40°F
Pralineria con C.U.	T° +14° / +18°C	Praline with H.C.	+57,2 / 64,4 °F

Classe climatica 4 (refr. statica 30°C - 55% U.R.; refr. ventilata 35° - 60% U.R.)  
 Climate class 4 (static refr. 86°F - 55% R.H.; ventilated refr. 95°F - 60% R.H.)

**MODELLI MODELS**

H 1900	H 74.80"
L 650-850	L 25.59"-33.47"
P 650	P 25.59"

**COLORI COLOURS**

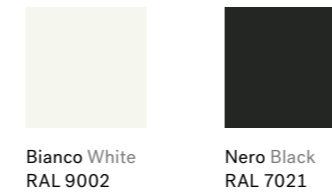

**MENSOLE SHELVES**

mm inches

Ripiano base per versione statica  
 Base shelf for static version

Carico massimo  
 Maximum load

L= 650	480 (L) x 400 (P)	L= 650	440 (L) x 390 (P)	L= 650 → 10 Kg
L= 850	680 (L) x 400 (P)	L= 850	640 (L) x 390 (P)	L= 850 → 12 Kg
L= 25.59"	18.89" (L) x 15.74" (P)	L= 25.59"	17.32" (L) x 15.35" (P)	L= 25.59" → 22lb
L= 33.47"	26.77" (L) x 15.74" (P)	L= 33.47"	25.19" (L) x 15.35" (P)	L= 33.47" → 26lb

**DIMENSIONI DIMENSIONS**

mm inches

Versione ventilata  
 Ventilated version

Versione statica  
 Static version

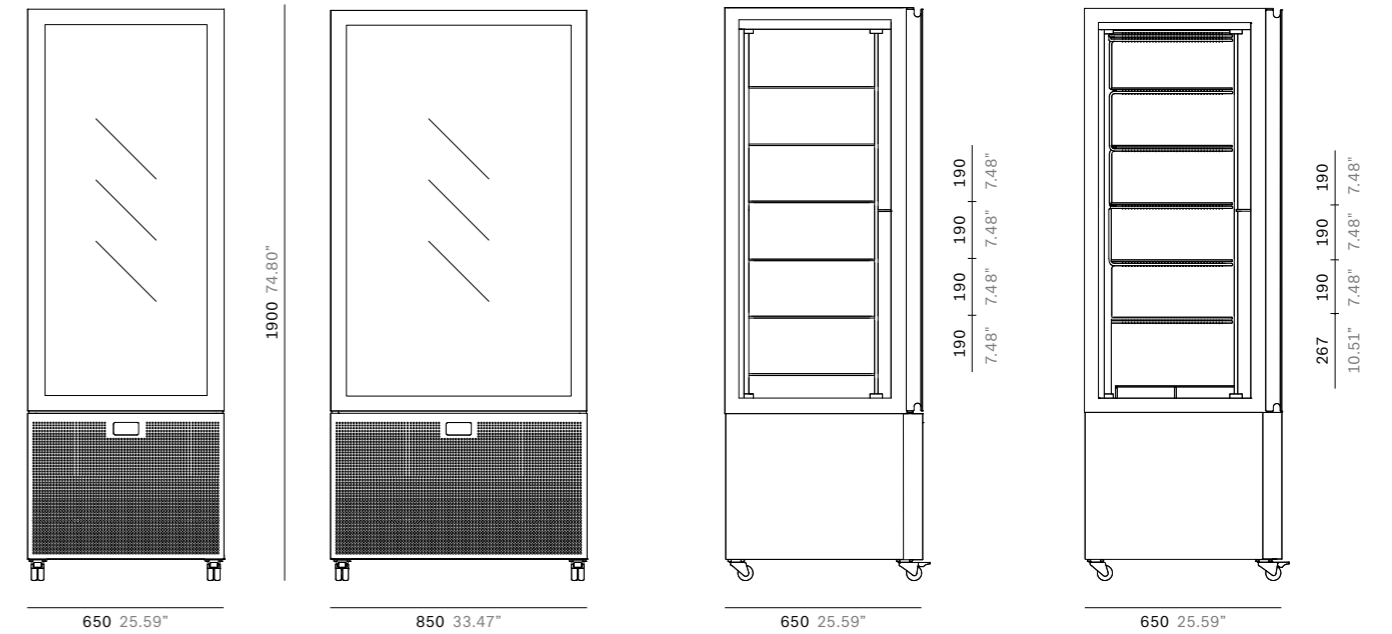

# Milia

Design  
Makio Hasuike & Co.



In **Milia**, la nuova vetrina refrigerata di Ifi per il gelato artigianale, il gelato è il protagonista, il punto focale anche per chi osserva da lontano (*milia passuum*). Allo spettatore, il gelato sembra sospeso, esaltato da un sapiente utilizzo dell'illuminazione, dall'ampio vetro frontale e dal colore nero della serigrafia dei vetri e degli elementi interni. La tecnologia di refrigerazione applicata a **Milia** è integrata dal sistema di chiusura posteriore HCS (Hi-performance Closure System), tecnologia esclusiva di Ifi per migliorare la conservazione del gelato, l'igiene e il risparmio energetico. Il sistema consente infatti, con l'ausilio di un sensore integrato, di ridurre il numero di sbrinamenti in base al tempo effettivo di apertura della vetrina e di limitare l'accesso di aria esterna solo al momento della somministrazione.

Le forme essenziali di **Milia** si completano grazie a materiali tecnologici come il Fenix®, scelto per il rivestimento del basamento, che conferisce una finitura opaca, soft touch, anti-impronta e resistente ai micro graffi superficiali.

In **Milia**, Ifi's new gelato display case, gelato is the protagonist, the focal point even for those who observe it from a distance (*milia passuum*). To the viewer, gelato seems suspended, enhanced by a wise use of lighting, by the large front glass and by the black color of the screen prints of the glass and the internal elements. The refrigeration technology applied to **Milia** is integrated by the rear closure system HCS (Hi-performance Closure System), Ifi's exclusive technology to improve gelato preservation, hygiene, and energy saving. In fact, the system allows, with the help of an integrated sensor, to reduce the number of defrosts based on the actual opening time of the display case and to limit the access of external air to serving time only.

**Milia's** essential shapes are completed thanks to technological materials such as Fenix®, chosen for the base coating, which gives a matt finish, soft touch, anti-fingerprint and resistant to surface micro scratches.





## Caratteristiche tecniche e finiture Technical features and finishes

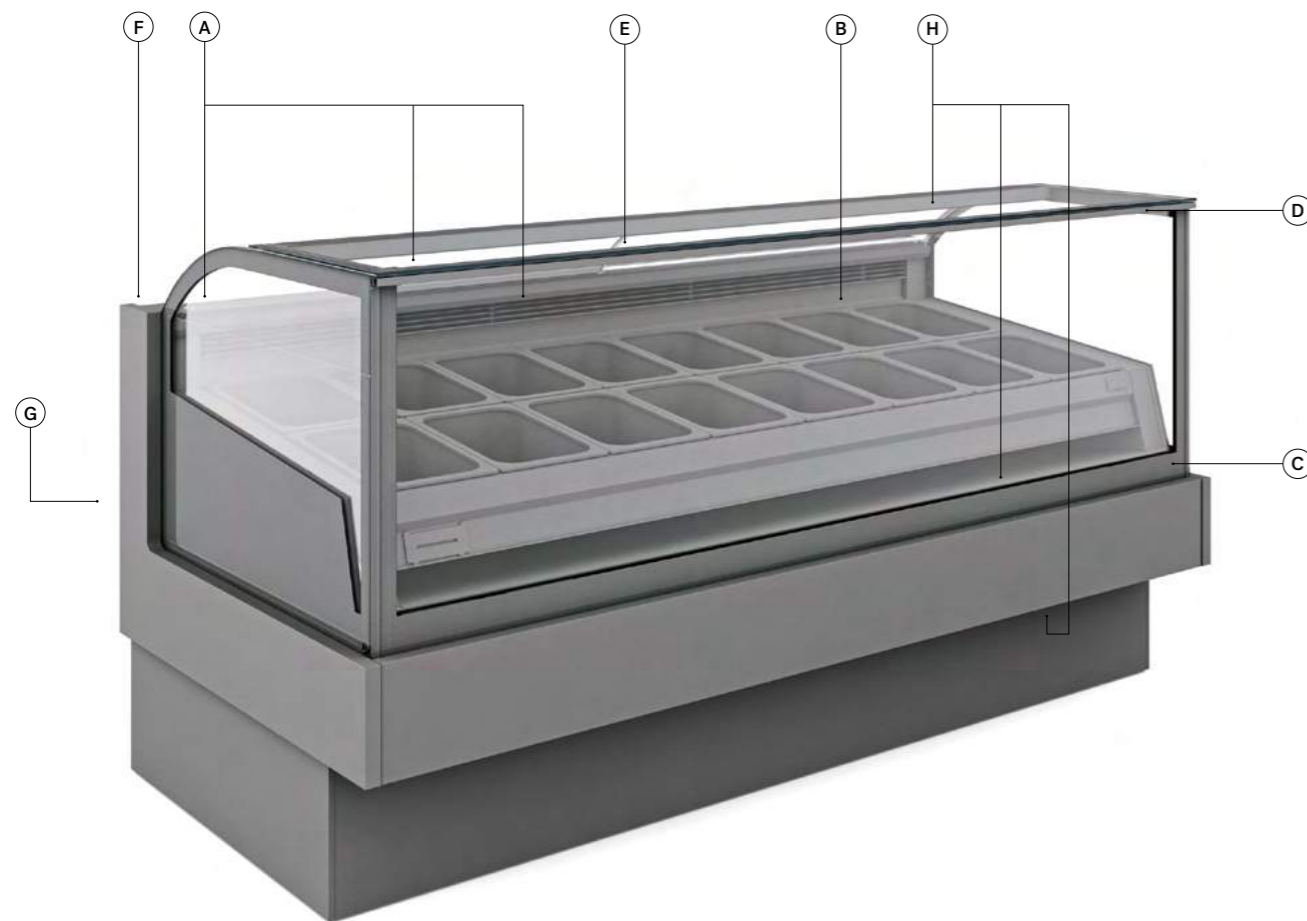

Come tutte le vetrine Ifi, ogni Milia, prima di essere consegnata, viene testata in camera climatica per minimo 12 ore a condizioni estreme di temperatura e umidità.

As all Ifi display cases, before being delivered, every Milia is tested in a climate chamber for a minimum of 12 hours at extreme temperature and humidity conditions.

- (A) Castello vetri autoportante con vetro frontale camera riscaldato, fianchi laterali in vetro camera riscaldato e cappello vetri singolo riscaldato.

Self-supporting glass structure with double heated front and side glasses, and single heated top glass.

- (B) Interno vetrina in acciaio inox verniciato nero a polveri.

Interior in black powder-coated stainless steel.

- (C) Apertura del vetro frontale assistita dall'alto verso il basso tramite pistoni a gas.

Servo-assisted front glass opening from top to bottom through gas pistons.

- (D) Maniglia di apertura del vetro frontale in alluminio verniciato nero, che corre longitudinale a tutta la lunghezza del vetro per facilitare l'ergonomia e la stabilità in apertura.

Front glass opening handle in black painted aluminium, longitudinal to the entire length of the glass to facilitate ergonomics and stability in opening.

- (E) Scorrevoli in metacrilato trasparente con chiusura HCS.

Transparent methacrylate sliding doors with HCS closure

- (F) Piano di lavoro in acciaio inox coibentato contro la formazione di condensa.

Insulated stainless steel worktop against condensation.

- (G) Filtro di protezione del condensatore e mascherina amovibile senza utensili per un accesso semplice veloce alla pulizia del filtro.

Condenser protection filter and removable grille (with no tools) for an easy and quick access to filter cleaning.

- (H) Tre sorgenti di luce LED ad alta potenza per la massima valorizzazione del gelato e leggerezza delle linee della vetrina.

Three high-power LED light sources for maximum gelato enhancement and display case lightness.

**Canalizzabile.**

Units can be connected.



Predisposto per Set for  
Ifi IoT Remote Manager



**SERVIZI SERVICES**

Gelato T° -12 °C/-18 °C  
Gelato 10.40° F/ -0.40°F

Classe climatica 4 (35° - 60% U.R.)  
Climate class 4 (95°F - 60% R.H.)

**MODELLI MODELS**

mm inches

H 1151	H 45,31"
L 2262/1762/1262	L 89.08"/69.40"/49.71"
P 1051	P 41.40"

**FINITURE FINISHES**

**Laminato Fenix®**  
Opaco, soft touch, anti-impronta e resistente ai micro-graffi superficiali.



Acciaio Hamilton  
Acciaio Hamilton

**Fenix® Laminato**  
Matt, soft touch, anti-finger resistant to superficial micro-scratches

**Laccato Lacquered**



Bianco RAL 9016  
White RAL 9016



LC RAL  
LC RAL

**DIMENSIONI DIMENSIONS**

mm inches

2262 89.08"/1762 69.40"/1262 49.71"

1051 41.40"

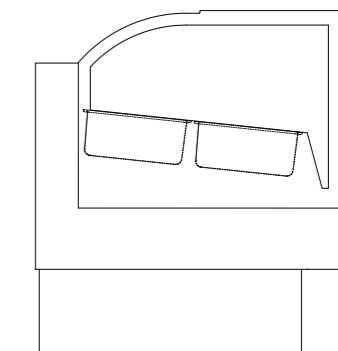
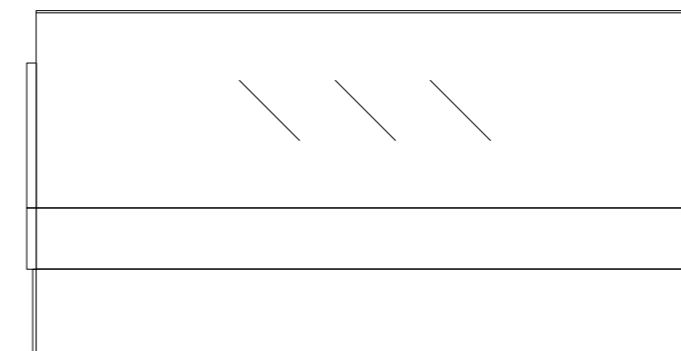



# Layers

Design  
Massimo Curzi

**Layers** è l'innovativa tecnologia estetica di Ifi che offre la massima opportunità di personalizzazione; la soluzione ideale per esprimere l'individualità nell'arredo bar. Rispetto alle proposte tradizionali, **Layers** consente di vestire il banco bar con un gioco a tre tipologie di materiali sovrapposti, che conferiscono profondità e plasticità. Il sistema di rivestimento, intercambiabile, permette di trasformare in pochi, semplici gesti, l'aspetto del banco bar e il mood dell'ambiente.

La soluzione tecnologica alla base del progetto è una barra strutturale di alluminio che corre lungo tutta la linea orizzontale del banco e che contiene il sistema di aggancio dei pannelli, oltre alla sorgente illuminante. Applicati attraverso punti di contatto magnetici direzionati ad alta potenza, i pannelli risultano estremamente leggeri e facili da movimentare.

**Layers** is Ifi's innovative aesthetic technology that offers the maximum opportunity for customization; the ideal solution to express individuality in bar furnishings. Compared to traditional proposals, **Layers** allows you to dress the bar counter with a play on three overlapping material types, which give depth and plasticity. The interchangeable covering system allows the appearance of the bar counter and the mood of the environment to be transformed in just few simple gestures.

The technological solution at the base of the project is an aluminum structural bar that runs along the whole horizontal line of the counter and that contains the panel coupling system, in addition to the illuminating source. Applied through high-power directional magnetic contact points, the panels are extremely light and easy to handle.

**BANCO**  
Bancalina e zoccolo Basalt grey  
Barra Alluminio anodizzato  
L1 Nero  
L2 Tessuto Steel Cut Trio 133  
L3 Cemento chiaro  
**RETRO ALZATA**  
L2 Tessuto Steel Cut Trio 133  
+ Rovere chiaro grecato  
L3 Cemento chiaro

**COUNTER**  
Top and plinth Basalt grey  
Bar Anodized aluminium  
L1 Black  
L2 Textile Steel Cut Trio 133  
L3 Light concrete  
**BACK SHELVING**  
L2 Textile Steel Cut Trio 133  
+ carved light durmast  
L3 light concrete



Pag. successiva

**BANCO**  
Bancalina e zoccolo Barro  
Barra Alluminio anodizzato  
L1 Nero  
L2 Tessuto Steel Cut Trio 453  
+ Rovere scuro grecato  
L3 Cemento scuro  
**RETRO ALZATA**  
L2 Tessuto Steel Cut Trio 453  
+ Rovere scuro grecato  
L3 Cemento scuro

Next page

**COUNTER**  
Top and plinth Barro  
Bar Anodized aluminium  
L1 Black  
L2 Textile Steel Cut Trio 133 +  
carved smoked durmast  
L3 Dark concrete  
**BACK SHELVING**  
L2 Textile Steel Cut Trio 453  
+ carved smoked durmast  
L3 Dark concrete







**FINITURA DI BASE  
BASE FINISHING**

**BANCO**  
Bancalina e zoccolo Barro  
Barra Alluminio anodizzato  
L1 Nero

**COUNTER**  
Top and plinth Barro  
Bar Anodized aluminium  
L1 Black

1

**BANCO**  
L2 Rovere scuro grecato  
L3 Ferro calamina  
**RETRO ALZATA**  
L2 Tessuto Steel Cut Trio 133  
+ Rovere scuro grecato  
L3 Ferro calamina

**COUNTER**  
L2 Carved smoked durmast  
L3 Black Calamine Iron  
**BACK SHELIVING**  
L2 Textile Steel Cut Trio 133  
+ carved smoked durmast  
L3 Black Calamine Iron

2

**BANCO**  
L2 Tessuto Steel Cut Trio 453  
+ Rovere scuro grecato  
L3 Cemento scuro + Ferro calamina  
**RETRO ALZATA**  
L2 Tessuto Steel Cut Trio 453  
+ Rovere scuro grecato  
L3 Cemento scuro

**COUNTER**  
L2 Tessuto Steel Cut Trio 453  
+ carved smoked durmast  
L3 Dark concrete + Black calamine iron  
**BACK SHELIVING**  
L2 Textile Steel Cut Trio 453  
+ carved smoked durmast  
L3 Dark concrete



1



2

3

**BANCO**  
L2 Tessuto Steel Cut Trio 133  
L3 Cemento chiaro  
**RETRO ALZATA**  
L2 Tessuto Steel Cut Trio 133  
+ Rovere scuro grecato  
L3 Cemento chiaro

**COUNTER**  
L2 Textile Steel Cut Trio 133  
L3 Light concrete  
**BACK SHELIVING**  
L2 Textile Steel Cut Trio 133  
+ carved smoked durmast  
L3 Light concrete

4

**BANCO**  
L2 Rovere chiaro grecato  
L3 Acciaio inox Scotch-brite  
**RETRO ALZATA**  
L2 Tessuto Steel Cut Trio 133  
+ Rovere chiaro grecato  
L3 Acciaio inox Scotch-brite

**COUNTER**  
L2 carved lights durmast  
L3 Stainless steel Scotch-brite  
**BACK SHELIVING**  
L2 Textile Steel Cut Trio 133  
+ carved light durmast  
L3 Stainless steel Scotch-brite



3



4

## Caratteristiche tecniche e finiture

### Technical features and finishes

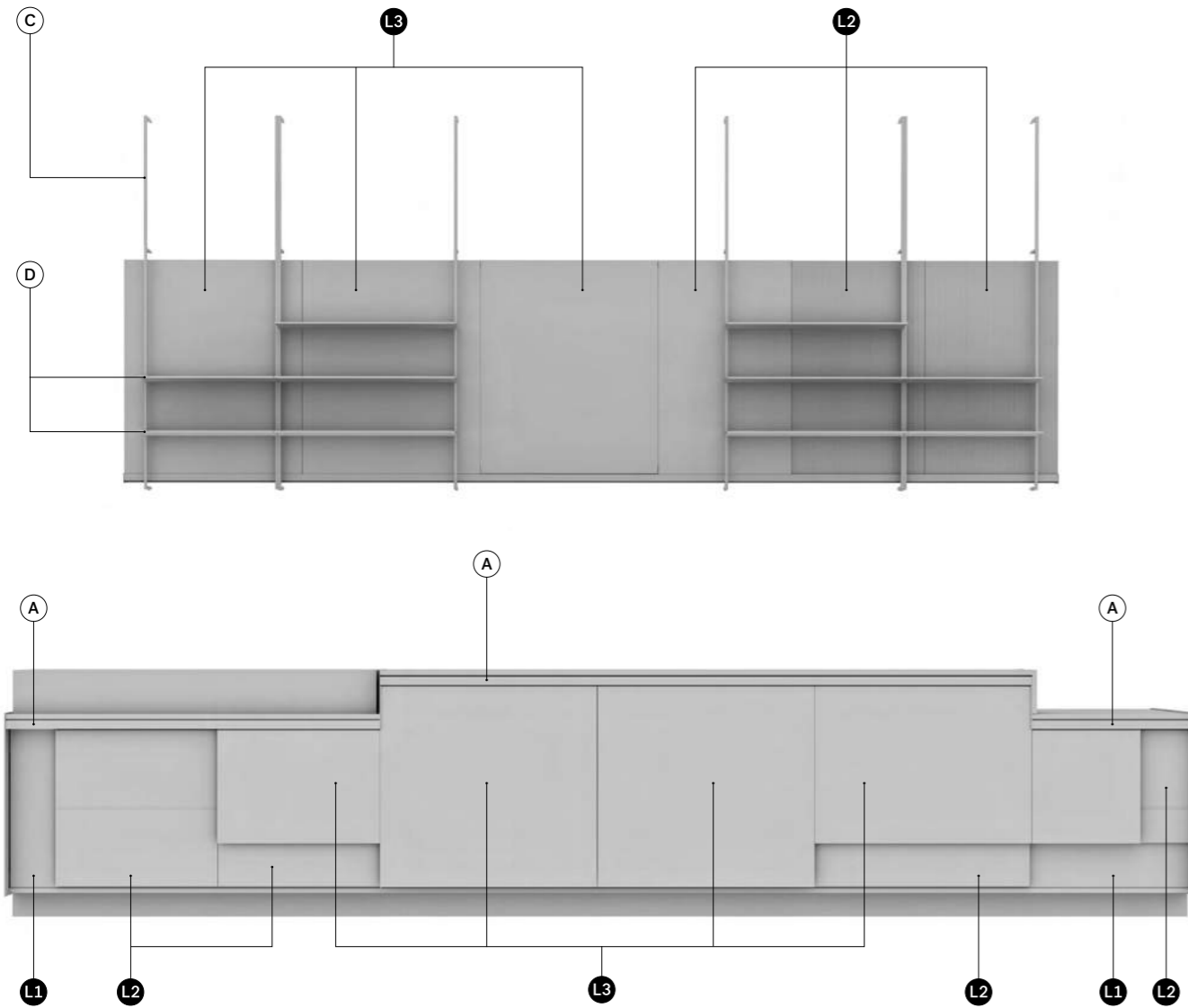

Le finiture che caratterizzano il fronte del banco sono di tre tipologie materiche: *Chromatic* identifica la gamma di finiture associate alla superficie più interna, il “foglio sottile” su cui disegnare; *Tactile* è la famiglia di materiali dedicati alla personalizzazione della superficie intermedia, il livello che regala inaspettate sorprese sensoriali; *Solid* racchiude le finiture associate alla superficie esterna, quella più esposta e dunque costituita da materiali ad alta resistenza.

- (A) Barra tecnologica e strutturale in alluminio
- (B) Rivestimento frontale

Pannelli ultra-leggeri di rivestimento disponibili in dieci dimensioni diverse, ognuno con quindici possibili varianti estetiche.

- (L1) Chromatic. Fisso
  - (L2) Tactile. Intercambiabile
  - (L3) Solid. Intercambiabile
- (C) Retroalzata con struttura in tubolare di acciaio satinato, personalizzabile con pannelli di rivestimento nelle varianti estetiche dei livelli Tactile e Solid.
  - (D) Mensole in estruso di alluminio anodizzato per la massima resistenza.

The finishes that characterize the counter front are based on three material types: *Chromatic* used to identify the range of finishes associated to the innermost surface - the “thin sheet” on which to draw; *Tactile* is the family of materials dedicated to the customization of the intermediate surface - the level that offers unexpected sensorial surprises; *Solid* encloses the finishes associated to the external surface, the most exposed one and therefore it consists of highly resistant materials.

- (A) The structural technological aluminium bar
- (B) Front cladding

Ultra-light coating panels available in ten different dimensions, each with fifteen possible aesthetic variations.

- (L1) Chromatic. Fixed
  - (L2) Tactile. Interchangeable
  - (L3) Solid. Interchangeable
- (C) Tubular structure in satin-finish steel customizable with cladding panels in the aesthetic variants of Tactile and Solid levels.
  - (D) Shelves in anodized extruded aluminium for maximum strength.



Predisposto per Set for  
ifi IoT Remote Manager

**FORMATI PANNELLI PER L2/L3 L2/L3 PANEL FORMATS**

mm inches



**H MIX**

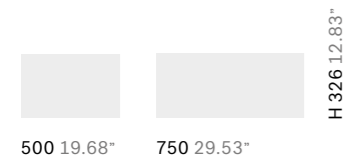

**H 1151**



**H 951**



**H INTERMEDIA**

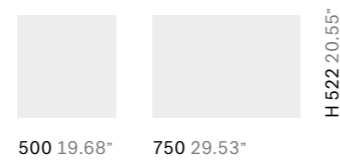

**H RA**



**FINITURE FINISHES**

**L1 CHROMATIC**

**LAMINATI LAMINATES**

Finiture Extra Glossy Extra Glossy Finish

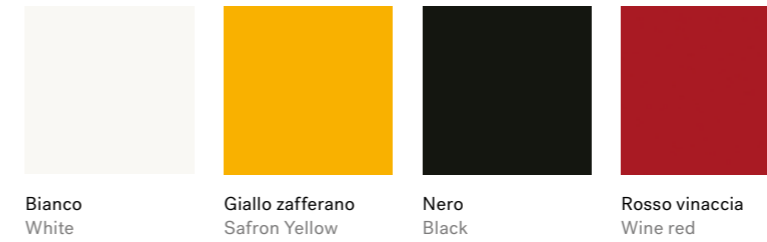

**L2 TACTILE**

**TESSILI TEXTILES**

Steelcut Trio 3

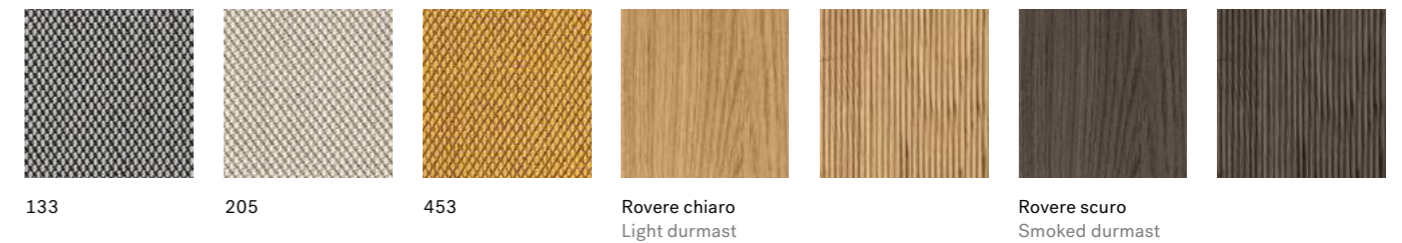

**LEGNI WOODS**

Lavorazioni  
Finishings

Spazzolato Brushed  
Greco Carved

**L3 SOLID**

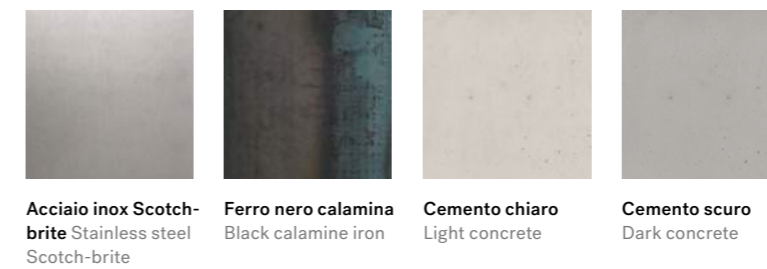



FINITURE FINISHES

GRANITI PER BANCALINA GRANITES FOR COUNTER TOP

PIETRE STONES

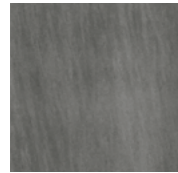

Basalt Grey



Barro

- Materiale naturale
- Antigraffio
- Impermeabile
- Leggero
- Alimentati-compatibile
- Facile da pulire

- Natural material
- Scratch-resistant
- Water-proof
- Light
- Suitable for food
- Easy to clean



Dispositivo di ricarica wireless a scomparsa inseribile nel top - Optional.

Counter top wireless hidden charging device - Optional.

ZOCCOLO PLINTH

Di serie Standard



Alluminio anodizzato  
Anodized aluminium

Opzionali Optional



Alluminio anodizzato verniciatura ottonata  
Anodized aluminium brassed painting

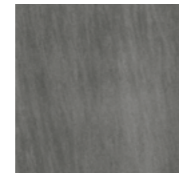

Basalt Grey



Barro

BARRA TECNOLOGICA TECHNOLOGICAL BAR

Di serie Standard



Alluminio anodizzato  
Anodized aluminium

Opzionale Optional

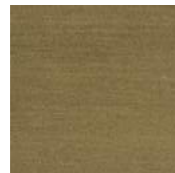

Alluminio anodizzato verniciatura ottonata  
Anodized aluminium brassed painting

RETRO ALZATA BACK SHELVING

STRUTTURA FRAME



Acciaio inox sabbiato  
Sandblasted stainless steel

MENSOLE SHELVES

Opzionali Optional

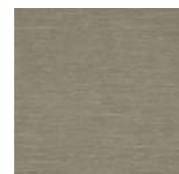

Alluminio anodizzato  
Anodized aluminium

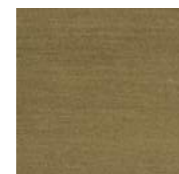

Alluminio anodizzato verniciatura ottonata  
Anodized aluminium brassed painting



# IoT Remote Manager

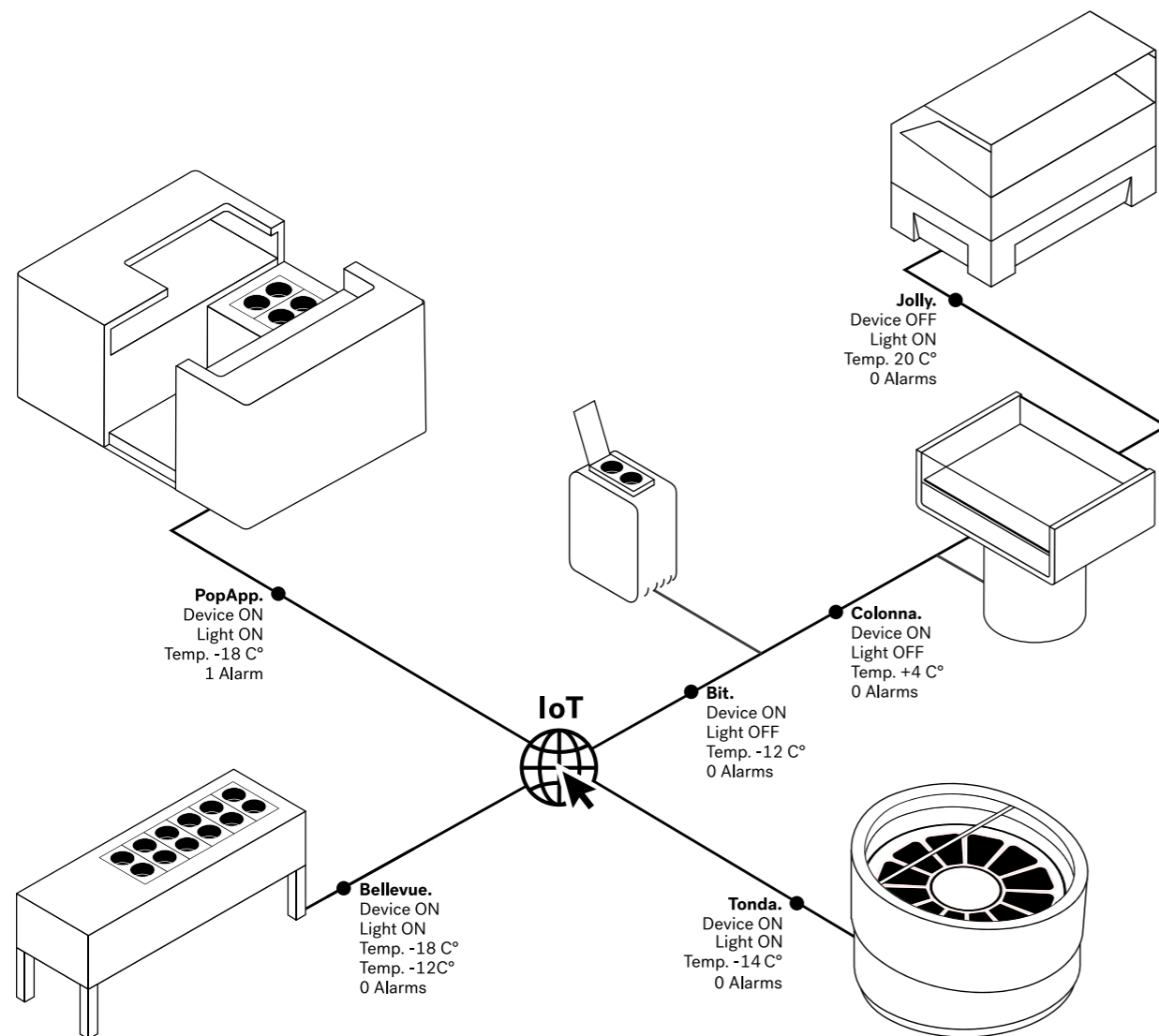

Ifi IoT Remote Manager è l'innovativo servizio per monitorare, gestire e fornire assistenza a distanza su tutti i prodotti refrigerati di Ifi. Un portale dedicato consente il facile accesso da qualsiasi dispositivo desktop, smartphone e tablet, con connessione LAN. Una nuova soluzione di Ifi per migliorare la qualità della vita delle persone.

Ifi IoT Remote Manager is the innovative service to remotely monitor, manage and provide assistance on all Ifi refrigerated products. A dedicated portal allows easy access from any desktop, smartphone and tablet device, with LAN connection. A new Ifi solution to improve people's quality of life.

## Vantaggi

- Monitoraggio e controllo da remoto di funzioni e parametri dei prodotti refrigerati (ON/OFF luce, ON/OFF vetrina, blocco pannello comandi, modifica temperatura vetrina ecc.);
- Notifiche di allarme in caso di malfunzionamento;
- Risoluzione da remoto di eventuali malfunzionamenti;
- Conoscenza in anticipo delle cause di eventuali malfunzionamenti per interventi sul posto rapidi ed efficaci;
- Assistenza da remoto di tecnici formati da Ifi;
- Report giornaliero HACCP.

## Benefits

- Remote monitoring and control of functions and parameters of refrigerated products (ON / OFF light, ON / OFF showcase, control panel lock, showcase temperature, etc.);
- Alarm notifications in case of malfunction;
- Remote resolution of possible malfunctions;
- Early knowledge of the causes of possible malfunctions for a quick and efficient work on-site;
- Remote assistance from technicians trained by Ifi;
- Daily HACCP report.

Ifi  
IoT Remote Manager



Il catalogo è stato realizzato  
con la collaborazione di:

The publication has been produced  
with the collaboration of:

CONCEPT  
**Ifi Identity&Communication**  
with  
**studio FM milano**

GRAPHIC DESIGN  
**studio FM milano**

IMAGE PRODUCTION  
**LEON srl Pesaro**

PHOTOGRAPHY  
**Amati Bacciardi srl**

POST-PRODUCTION  
**Z13 s.r.l. Verona**

PRINTED BY  
**Grapho 5 Service Srl Fano**  
I.2020

COPYRIGHT  
**ifi S.p.A.**  
Tavullia (PU) Italia, 2020

Tutti i diritti riservati  
All rights reserved

Ifi si riserva il diritto di apportare modifiche ai prodotti illustrati in questo catalogo, in qualunque momento senza l'obbligo di preavviso. Le finiture riprodotte in questo catalogo sono indicative per le inevitabili differenze dovute alla riproduzione tipografica.

Ifi reserves the right to make modifications to the products shown in this catalogue at any time without prior notice. The finishings shown in this catalogue are approximate, as a printed reproduction causes inevitable colour differences.



IFI S.p.A.  
Strada Selva Grossa 28/30  
61010 TAVULLIA (PU) - Italy  
Tel. +39 0721 20021  
Fax +39 0721 201773  
ifi.it - info@ifi.it - export@ifi.it